

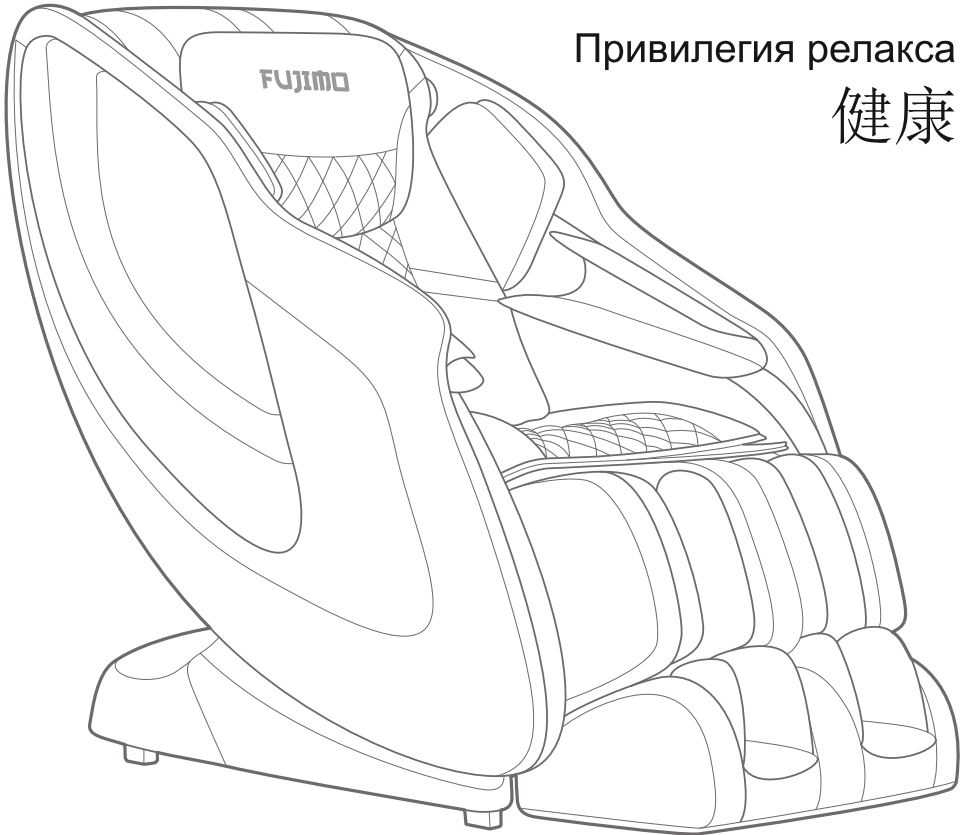

Kenkō

Привилегия релакса

健康



Инструкция пользователя
FUJIMO F623

версия 1.21



Kenkō

Привилегия релакса

Инструкция пользователя **FUJIMO F623**

Благодарим Вас за покупку массажного кресла FUJIMO F623.
Перед его использованием, пожалуйста, полностью прочитайте содержание
этого руководства и при необходимости обращайтесь к нему в будущем.

Содержание

Перед Использованием

Меры безопасности	1 - 3
• Соответствие требованиям FCC о радиоизлучении	3
Составные части	4 - 6
• Bluetooth акустическая система	5
Подготовка к использованию	7 - 8

Порядок Использования

Пульт управления	9
Описание кнопок управления	10 - 12

Вопросы и ответы / Важная информация

Чистка и уход.....	13
Устранение проблем в работе	14
Порядок заземления	15
Спецификация	16

Меры безопасности

При использовании массажного кресла необходимо строго соблюдать основные меры безопасности, изложенные ниже. Это снизит риск поражения электрическим током и вероятность возникновения травм.

Внимательно прочитайте следующую информацию перед использованием массажного кресла:

- Осторожно вставляйте вилку кресла в электрическую розетку, чтобы избежать риска поражения электрическим током и возгорания.
- Для бесперебойной работы массажного кресла настоятельно рекомендуется использовать сетевой фильтр.
- НЕ используйте массажное кресло в местах с высокой влажностью воздуха, например, в сауне, в парной, возле бассейнов, в ванных комнатах, возле отопительных приборов и т. д.
- НЕ используйте кресло вне помещений и в местах с прямым солнечным светом.
- Всегда отключайте вилку питания из электрической розетки сразу после завершения использования массажного кресла, чтобы предотвратить его повреждение при перебоях с подачей электроэнергии. Это может привести к серьезным повреждениям.
- Никогда не подключайте и не отключайте вилку питания из розетки мокрыми руками.
- Не оставляйте кресло без присмотра, если оно используется инвалидами или детьми, или установлено в месте их нахождения.
- Используйте массажное кресло только по прямому назначению, как описано в данной инструкции.
- Только один человек может использовать кресло одновременно.
- Не используйте никаких дополнительных аксессуаров, кроме рекомендованных производителем.
- Не вставляйте, не садитесь и не прыгайте на подставке для ног, спинке и подлокотниках кресла. Это может привести к неисправности или травме.
- Не засыпайте во время массажа.
- Всегда держите массажное кресло в чистоте. Не вставляйте посторонние предметы в отверстия и ниши массажного кресла.
- Не отключайте и не передвигайте массажное кресло, потянув за кабель питания.
- Перед включением массажного кресла проверьте, что возле него нет детей, животных или предметов, которые могут попасть под движущиеся части кресла.
- Если во время работы отключилось питание, переведите выключатель питания в положение "О" и затем отключите вилку из розетки. Это предотвратит любые проблемы во время повторного включения питания.
- Если вы обнаружили какие-либо разрывы обшивки кресла, обратитесь в сервисный центр и немедленно прекратите использование массажного кресла.
- Это массажное кресло предназначено для домашнего использования и не может использоваться в других целях.

Меры безопасности

- Проконсультируйтесь с вашим врачом, если у вас есть сомнения относительно того, следует ли вам пользоваться массажным креслом.
- Проконсультируйтесь с врачом перед использованием массажного кресла, если вы беременны, проходите какое-либо медицинское лечение, используете электронные медицинские импланты, такие, как кардиостимулятор, или страдаете от какого-либо из следующих недугов: Злокачественная опухоль, болезнь сердца, боли в пояснице, искривление или травмы позвоночника, остеопороз или другие острые заболевания.
- Если вы испытываете боль при использовании массажного кресла, немедленно прекратите массаж и проконсультируйтесь с врачом.
- Никогда не используйте массаж на опухших или воспаленных частях тела.
- НЕ используйте массажное кресло более 30 минут за 1 сеанс.
- НЕ используйте массажное кресло, в помещениях где используются аэрозольные распылители (спреи) или имеется большая концентрация кислорода.
- Это массажное кресло не является медицинским оборудованием и предназначено для обеспечения комфортного массажа и отдыха. Поэтому кресло не может заменить полноценного медицинского лечения.
- Никогда не используйте массажное кресло с пережатыми воздушными шлангами. Не допускайте засорения воздушных шлангов и проникновения внутрь волос и любых других посторонних предметов.
- Проверьте контакт кожи с нагреваемыми зонами кресла, чтобы снизить риск получения травмы. Возникновение сбоев в работе нагревательного элемента и чрезмерный нагрев могут привести к серьезным ожогам.
- Перегрев может быть признаком неправильного использования массажного кресла. Если это произошло, немедленно выключите кресло и выньте вилку из розетки.
- Перед использованием массажного кресла снимите с себя все украшения, часы и другие предметы. Также проверьте карманы, вынув из них ключи и ручки.
- Держите детей подальше от выдвигаемой опоры для ног (или других подобных частей).



Внимание

- **НЕ САДИТЕСЬ В КРЕСЛО В МОКРОЙ ОДЕЖДЕ И НЕ ДОПУСКАЙТЕ ПОПАДАНИЯ НА НЕГО ЖИДКОСТИ.**
- **НЕ ДОПУСКАЙТЕ КОНТАКТА ВНЕШНЕЙ ПОВЕРХНОСТИ КРЕСЛА С КОЛЮЩИМИ И РЕЖУЩИМИ ПРЕДМЕТАМИ.**
- **НИКОГДА НЕ СНИМАЙТЕ ЧЕХОЛ КРЕСЛА И НЕ ПЫТАЙТЕСЬ РЕМОНТИРОВАТЬ ЕГО САМОСТОЯТЕЛЬНО.**

Соответствие требованиям FCC

Заявление о соответствии требования Федеральной комиссии по связи США (FCC): (мобильные устройства)

Данное оборудование соответствует предельным значениям излучения FCC, установленным для неконтролируемой среды. Чтобы избежать возможности превышения пределов воздействия радиочастотного излучения FCC, приближение человека к антенне должно быть не менее 20 см (8 дюймов) во время нормальной работы массажного кресла.

ЗАЯВЛЕНИЕ FCC

1. Данное устройство соответствует части 15 Правил FCC. Эксплуатация допускается при соблюдении двух следующих условий:
 - (1) Данное устройство не может вызывать вредные помехи,
 - (2) Данное устройство должно принимать любые полученные помехи, включая те, которые могут вызывать сбои в работе.
2. Изменения или модификации, явно не одобренные стороной, несущей ответственность за соответствие требованиям, могут лишить пользователя права использовать данное оборудование.

Это оборудование было протестировано и признано соответствующим ограничениям для цифрового устройства класса В в соответствии с частью 15 правил FCC. Эти ограничения предназначены для обеспечения разумной защиты от вредных помех в жилых помещениях. Данное оборудование генерирует, использует и может излучать радиочастотную энергию, и, если не установлено и не используется в соответствии с инструкциями, может создавать вредные помехи для радиосвязи. Тем не менее, нет гарантии, что помехи не возникнут в конкретной установке. Если это оборудование вызывает серьезные помехи при приеме радио- или телевизионного сигнала, что можно определить путем включения и выключения устройства, пользователю рекомендуется попытаться устранить помехи с помощью одной или нескольких из следующих мер:

- Переориентируйте или переместите принимающее устройство антенны. Увеличьте расстояние между массажным креслом и приемником.
- Подключите массажное кресло к розетке в цепи, отличной от той, к которой подключен приемник.

Составные части

Вид спереди

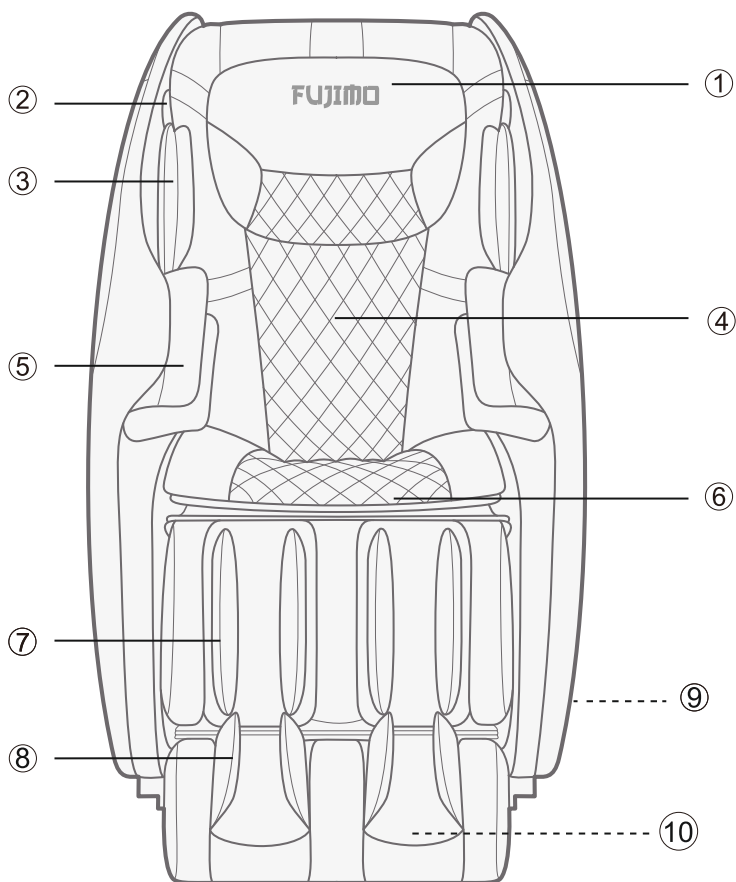

- | | |
|-----------------------------|-----------------------------------|
| ① Подголовник | ② Bluetooth динамики (см. стр. 5) |
| ③ Массажная секция для плеч | ④ Накладка спинки кресла |
| ⑤ Массажная секция для рук | ⑥ Сиденье |
| ⑦ Подставка для ног | ⑧ Стельки для стоп |
| ⑨ Колесики для перемещения | ⑩ Массажные ролики стопы |

Составные части

Bluetooth динамики

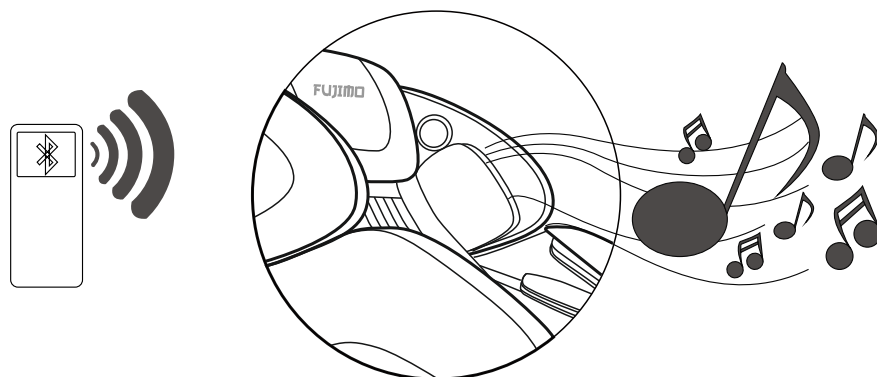

ПРИМЕЧАНИЕ

Динамики Bluetooth могут подключаться только к одному устройству Bluetooth одноразово. Пожалуйста, выключите bluetooth-устройство после использования, чтобы другие пользователи могли его использовать.

Составные части

Зоны воздушно-компрессионного и роликового массажа

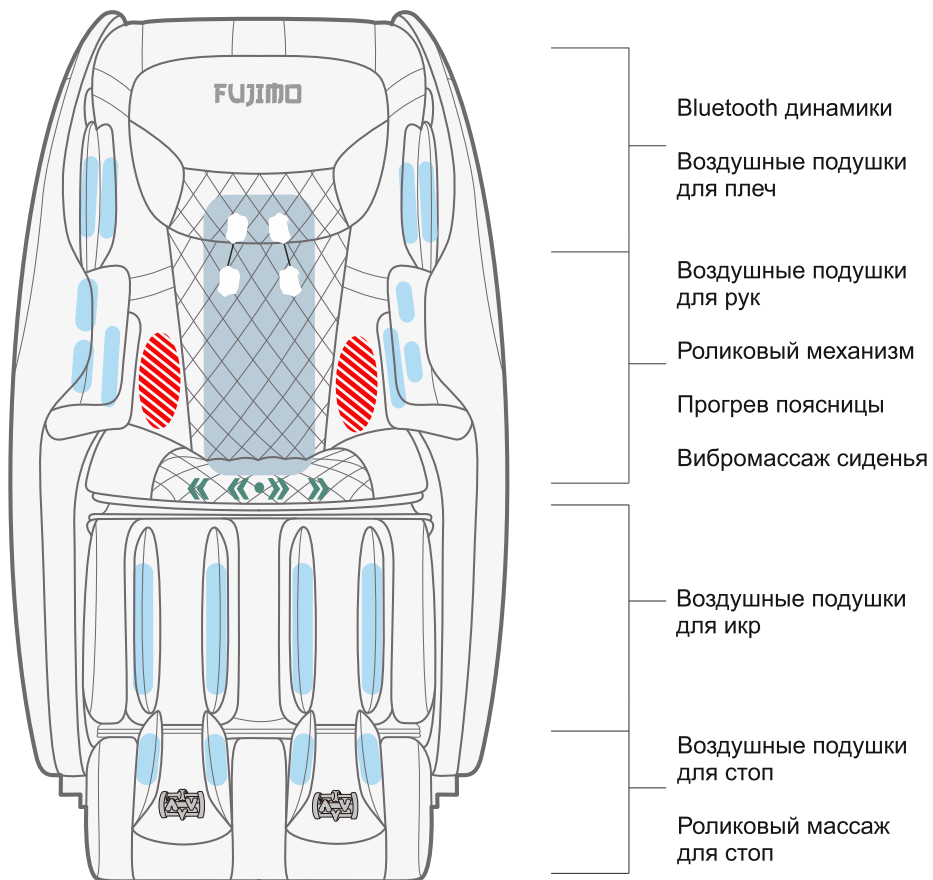

- Роликовый Массаж ■ Воздушные подушки ■■■■■ Прогрев 🚗 Ролики стопы «•» Вибро массаж

Подготовка к использованию

1. Проверьте пространство вокруг массажного кресла.

Убедитесь, что рядом с креслом нет маленьких детей, домашних животных или других объектов.

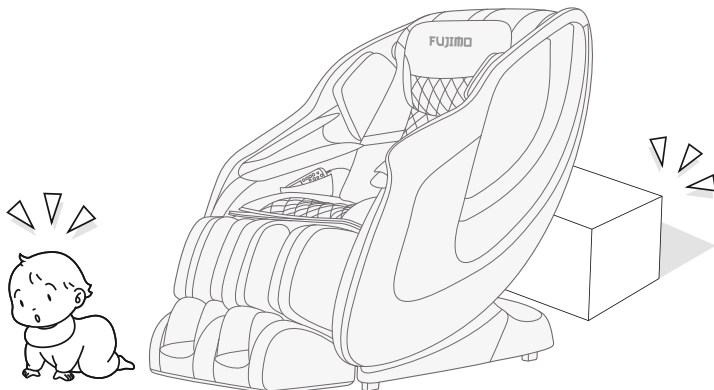

2. Убедитесь в отсутствии посторонних предметов в массажном кресле.

- Перед тем, как приступить к массажу в кресле, убедитесь в отсутствии посторонних предметов между любыми его частями.
- Не размещайте руки, ладони или голову между спинкой кресла и внешней накидкой спинки.
- Не сажайте домашних животных на массажное кресло (например, на накидку спинки кресла, спинку и подлокотники).

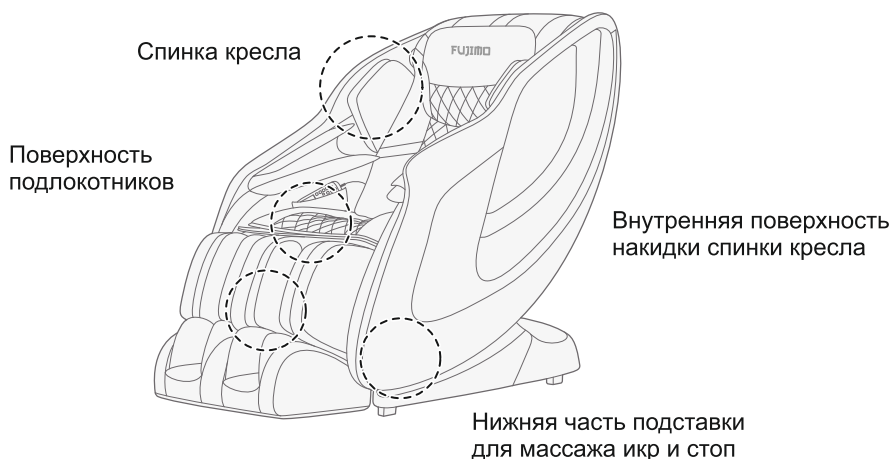

Подготовка к использованию

3. Включите питание кресла.

- ① Плотно вставьте разъем питания в розетку блока сетевого выключателя.
- ② Вставьте вилку шнура питания в сетевую розетку.
- ③ Переведите переключатель в положение «I»

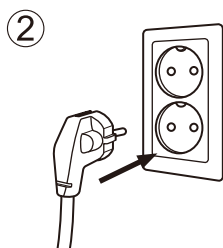
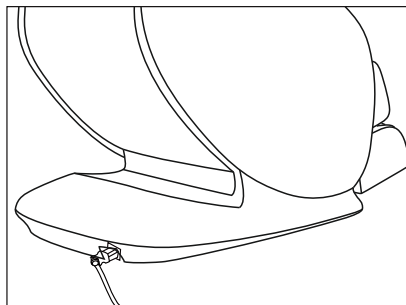
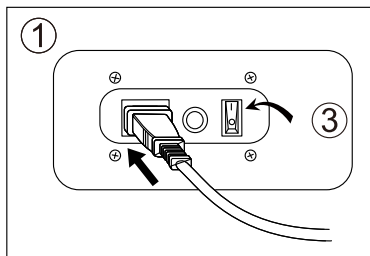

4. Убедитесь, что массажные ролики находятся в стационарном положении.

Если это не так, нажмите кнопку ВКЛ на пульте управления, чтобы вернуть ролики в стационарное положение.

Проверьте положение роликов

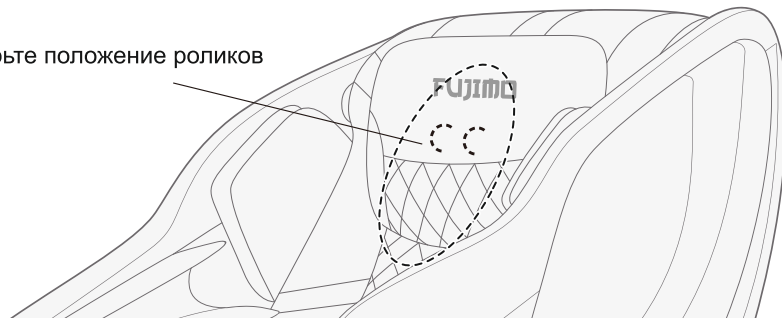

Порядок Использования

Пульт управления



Порядок Использования

Описание кнопок управления

1. Вкл/Выкл

Кнопка запускает и останавливает все функции массажного кресла. Нажмите кнопку один раз. Загорится подсветка пульта управления и кресло войдет в режим ожидания. Вы можете нажать на любую кнопку, чтобы активировать сессию массажа длительностью 15 минут по умолчанию. Нажмите кнопку еще раз, чтобы остановить все функции массажа. При этом массажные ролики вернуться в начало.

2. Таймер

Данная кнопка управляет временем сеанса массажа. По умолчанию установлено время сеанса 15 минут. Нажимайте кнопку последовательно каждый раз, чтобы изменить время сеанса в следующей последовательности 20, 25, 30, 5, 10 и 15 мин.

3. Пауза

Кнопка временно останавливает все функции массажа. Нажмите кнопку один раз - загорится значок "Пауза". Все функции и таймер будут временно приостановлены. Нажмите кнопку еще раз, чтобы возобновить массаж и отсчет таймера.

4. Авто программы

Данные 6 кнопок включают автоматические программы массажа. Нажмите одну из кнопок один раз, чтобы включить выбранную автоматическую программу. При этом начинается автоматическое сканирование спины, а после этого активируется выбранная программа массажа. В процессе выполнения программы вы можете вручную отрегулировать интенсивность и скорость массажа, а также наклон кресла. На выбор доступны следующие авто программы:

- **CLASSIC** - классический массаж для всего тела;
- **RELAX** - расслабляющий массаж для отдыха после рабочего дня;
- **WELLNESS** - оздоравливающий массаж для всего тела;
- **MASTER** - восстанавливающий массаж после тяжелых физических нагрузок;
- **SHOULDER** - направленный массаж зоны шеи и плеч;
- **STRETCH** - массаж с элементами растяжки.

5. Настройка уровней

Кнопки настройки Вверх / Вниз

Эти кнопки могут использоваться в различных режимах для настройки. При активации массажа фиксированной точки / зоны эти кнопки используются для настройки положения роликов. Нажмите и удерживайте кнопку Вверх / Вниз, чтобы отрегулировать положение массажных роликов, и отпустите ее, когда вы достигнете желаемого положения для массажа. Нажмите кнопку, чтобы изменить положение точки / зоны массажа.

Примечание: После активации автоматической программы массажа и окончания сканирования положения плеч, если вам нужно отрегулировать высоту вручную, вы можете нажать кнопки Вверх / Вниз в течение 10 секунд после сканирования.

Порядок Использования

Описание кнопок управления

Кнопки настройки Вправо / Влево.

Регулировка ширины размещения массажных роликов. Кнопки настройки Вправо / Влево активны для управления шириной ручных видов массажа: постукивающего, Шиацу, похлопывающего или Раскатывающего массажа. Для регулировки доступны 3 уровня ширины роликов.

Когда активирован постукивающий, Шиацу, похлопывающий или Раскатывающий массаж, нажмите левую кнопку настройки, чтобы уменьшить ширину размещения массажных роликов. Соответственно, нажмите правую кнопку настройки, чтобы увеличить ширину размещения массажных роликов.

6. Точка / Зона массажа

Кнопка управления массажем в фиксированной точке / зоне. В режиме ручного массажа нажмите эту кнопку, чтобы включить функцию массажа спины в фиксированной точке, и нажмите ее еще раз, чтобы включить движение роликов вверх и вниз от положения с фиксированной точкой. Функция массажа в фиксированной зоне имеет диапазон 8 см. Нажмите кнопку третий раз для восстановления функции массажа всего тела. Переключения массажем производятся в цикличной очередности.

7. Ручной массаж

Кнопка выбора техники массажа. Нажмите эту кнопку один раз, чтобы запустить функцию выбора техники массажа. Каждое нажатие кнопки последовательно переключает следующие техники: Разминающий 1 > Разминающий 2 > Шведский 1 > Шведский 2 > Постукивающий 1 > Постукивающий 2 > Шиацу 1 > Шиацу 2 > Похлопывающий 1 > Похлопывающий 2 > Раскатывающий > Стоп. Дальнейшее переключение повторяется в цикличном порядке.

8. Вибрация сиденья

Кнопка включает функцию вибрационного массажа сиденья. По умолчанию функция вибрации выключена. Нажмите кнопку один раз, чтобы включить функцию вибрационного массажа сиденья. Нажмите эту кнопку снова, чтобы отключить функцию вибрационного массажа сиденья. Функция вибрационного массажа сиденья может использоваться во время активации автоматических программ массажа, в ручном режиме массажа выбранной зоны или точки спины или при выборе режима вида массажа вручную.

9. Аэро массаж

Данная кнопка переключает пять автоматических режимов воздушно-компрессионного массажа на различные части тела. Каждое нажатие кнопки переключает программы в следующей последовательности: Все тело > Ноги > Руки > Плечи > Стоп.

Порядок Использования

Описание кнопок управления

10. Сила аэро

Кнопка изменяет интенсивность воздушно-компрессионного воздействия. Нажимайте на кнопку чтобы последовательно переключать силу компрессии в диапазоне 5 уровней. Первый уровень компрессии установлен по умолчанию.

11. Скорость массажа.

Кнопка изменяет скорость работы роликового массажного механизма. Нажимайте на кнопку чтобы последовательно переключать 5 уровней скорости массажа.

12. Интенсивность

Кнопка регулирует интенсивность воздействия разминающего массажа. Нажимайте на кнопку чтобы последовательно переключать 5 уровней интенсивности разминающего массажа.

13. Складывание кресла

Нажмите эту кнопку, чтобы активировать складывание кресла вперед. Повторное нажатие кнопки остановит данное перемещение в желаемом месте.

14. Раскладывание кресла

Нажмите эту кнопку, чтобы активировать раскладывание кресла назад. Повторное нажатие кнопки остановит данное перемещение в желаемом месте.

15. Прогрев поясницы

Кнопка включает функцию прогрева. По умолчанию функция прогрева выключена. Нажмите кнопку один раз, чтобы включить функцию прогрева поясницы. Нажмите эту кнопку снова, чтобы отключить функцию прогрева. Функция прогрева может использоваться во время активации автоматических программ массажа, в ручном режиме массажа выбранной зоны или области спины или при выборе режима вида массажа вручную.

16. Роликовый массаж стоп

Данная кнопка включает и выключает разминающий роликовый массаж стоп в ручном и автоматическом режимах. Это активирует кровообращение и стимулирует биологически активные точки стопы.

17. Нулевая Гравитация

Данная кнопка позволяет перевести кресло в положение Нулевой Гравитации. Нажмите кнопку один раз, чтобы достичь положения Нулевой Гравитации 1. Еще раз нажмите кнопку, чтобы достичь положения Нулевой Гравитации 2. Нажмите кнопку в третий раз, чтобы вернуть кресло в исходное положение.

Чистка и уход

1. Уход за обивкой из искусственной кожи

Протрите искусственную кожу мягкой сухой тканью.

- Не используйте концентрированные чистящие средства и средства с содержанием спирта
- При использовании специальной ткани для чистки искусственной кожи, следуйте инструкциям на упаковке

Если искусственная кожа очень грязная, воспользуйтесь методом очистки, указанным ниже:

1. Положите кусок мягкой ткани в воду или в 3-5% нейтральное моющее средство и затем выжмите его.
2. Протрите мягкой тканью загрязненную поверхность.
3. Протрите загрязненную поверхность снова, чтобы удалить остатки моющего средства.
4. Вытрите поверхность сухой мягкой тканью.
5. Дайте искусственной коже высохнуть естественным образом

- Если трудно удалить загрязнение, намочите кусок пены меламина, купленный в магазине, в нейтральном моющем средстве и используйте его, чтобы очистить поверхность.

- Не сушите поверхность с помощью фена.
- Поверхность ткани может быть окрашена, поэтому будьте осторожны при очистке поверхности кресла джинсовой или цветной тканью.
- Синтетическая кожа кресла может обесцвечиваться при контакте с окрашенными волосами, поэтому место контакта с обивкой защищайте полотенцем.

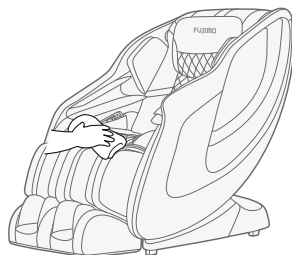

2. Уход за пластиковыми частями кресла

- 1) Намочите мягкий кусок ткани в чистой воде или в теплой воде с нейтральным чистящим средством. Выжмите ткань и протрите ею пластиковую поверхность.

- Не используйте для чистки химические моющие средства с содержанием растворителя, бензина или спирта.



- 2) Протрите поверхность мягкой тканью, предварительно смоченной в чистой воде и отжатой.

- Перед тем, как протереть пульт дистанционного управления, еще раз тщательно выжмите ткань.

- 3) Дайте пластиковым деталям высохнуть естественным образом.



Устранение проблем в работе

Этот раздел посвящен наиболее распространенным проблемам, которые могут возникнуть при эксплуатации массажного кресла. Если Вы не в состоянии решить проблему с помощью приведенной ниже информации, пожалуйста незамедлительно свяжитесь с сервисным центром или его уполномоченным представителем.

Если возникшая проблема не описана в представленной ниже таблице, попробуйте выполнить следующие действия:

1. Выключите массажное кресло и отсоедините вилку от сети.
2. Подождите в течение 60 минут.
3. Подключите массажное кресло к электрической сети и перезапустите его.
4. Если проблема не устранилась, свяжитесь с сервисным центром.

Проблема	Возможная причина	Решение
Массажное кресло не работает	Массажное кресло не подключено к питанию правильно.	Проверьте соответствие напряжения питания массажного кресла с питанием сети в Вашем регионе и затем снова подключите кресло к питанию.
	У массажного кресла только что окончилось автоматическое время сеанса, поэтому оно выключилось и перешло в режим ожидания.	Если Вы хотите продолжить массаж, повторно нажмите кнопку Power (ВКЛ/ВЫКЛ).
	Возможно Вы использовали массажное кресло без перерыва в течение 45 минут из-за чего сработала защита от перегрева.	Отключите массажное кресло от сети и дайте ему остыть в течение 60 минут, после чего Вы сможете использовать массажное кресло снова.
	На массажное кресло была оказана чрезмерная нагрузка.	Уберите нагрузку с массажного кресла и снова начните массаж.
Массажное кресло сильно нагрелось	Массажное кресло непрерывно работало длительное время.	Отключите массажное кресло от сети и дайте ему остыть в течение 60 минут, после чего Вы сможете использовать массажное кресло снова.
Во время работы массажного кресла издается шум работающих механизмов	Этот звук вызван работой моторов и насосов массажного кресла.	Прослушивание звука механизмов вполне нормально и не означает, что массажное кресло неисправно.

Порядок заземления

Массажное кресло должно быть обязательно заземлено. Если оно неисправно или сломано, заземление обеспечивает путь наименьшего сопротивления для электрического тока, что уменьшает риск поражения электрическим током.

Это массажное кресло оснащено сетевым шнуром со штекером и вилкой, имеющими заземляющий провод.

Внимание! Вилка должна быть соединена с розеткой, имеющей заземляющий контакт, и установлена в соответствии со всеми правилами заземления.

Неправильное подключение массажного кресла к сети питания может привести к поражению электрическим током. Проверьте правильность подключения с квалифицированным электриком или специалистом сервисного центра. Если вилка массажного кресла не подходит к сетевой розетке, установите подходящую розетку с помощью квалифицированного электрика.

Это массажное кресло предназначено для использования от сети напряжением 220В и имеет вилку заземления, как показано ниже. Убедитесь, что кресло подключено к розетке, имеющей такую же конфигурацию, как вилка. Для данного массажного кресла не требуется переходной адаптер сетевой вилки.

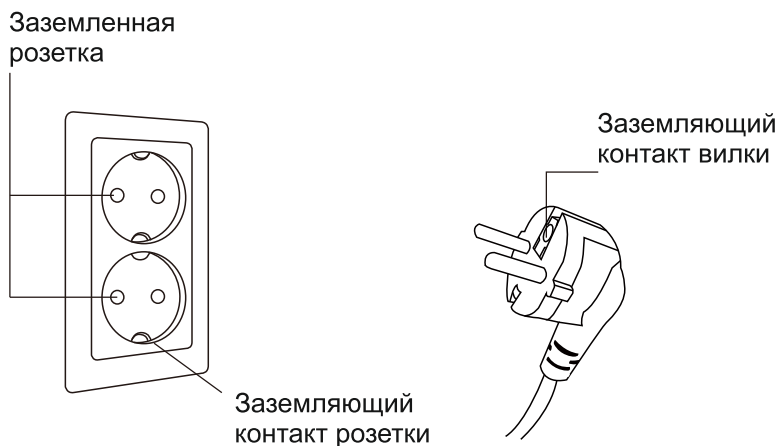

Спецификация

Описание	Спецификация
Модель	F623
Напряжение питания	220 В - 240 В
Частота	50 / 60 Гц
Мощность	70 Вт
Таймер	15 минут
Максимальное время работы	30 минут
Габаритные размеры (Д x Ш x В)	Вертикальное положение: 150 × 75 × 112 см
	Разложенное положение: 168 × 75 × 91 см
	Упаковочная коробка : 159 x 80.5 x 115 см
Вес	Брутто: Около 93 кг
	Нетто: Около 75,8 кг
Условия использования	Температура воздуха : 0°C - 35°C
	Относительная влажность : 20 - 80RH
Условия хранения	Температура хранения : 5°C - 35°C
	Относительная влажность : 20 - 80RH
Безопасность	Защита от перегрева, короткого замыкания и перегрузки

